

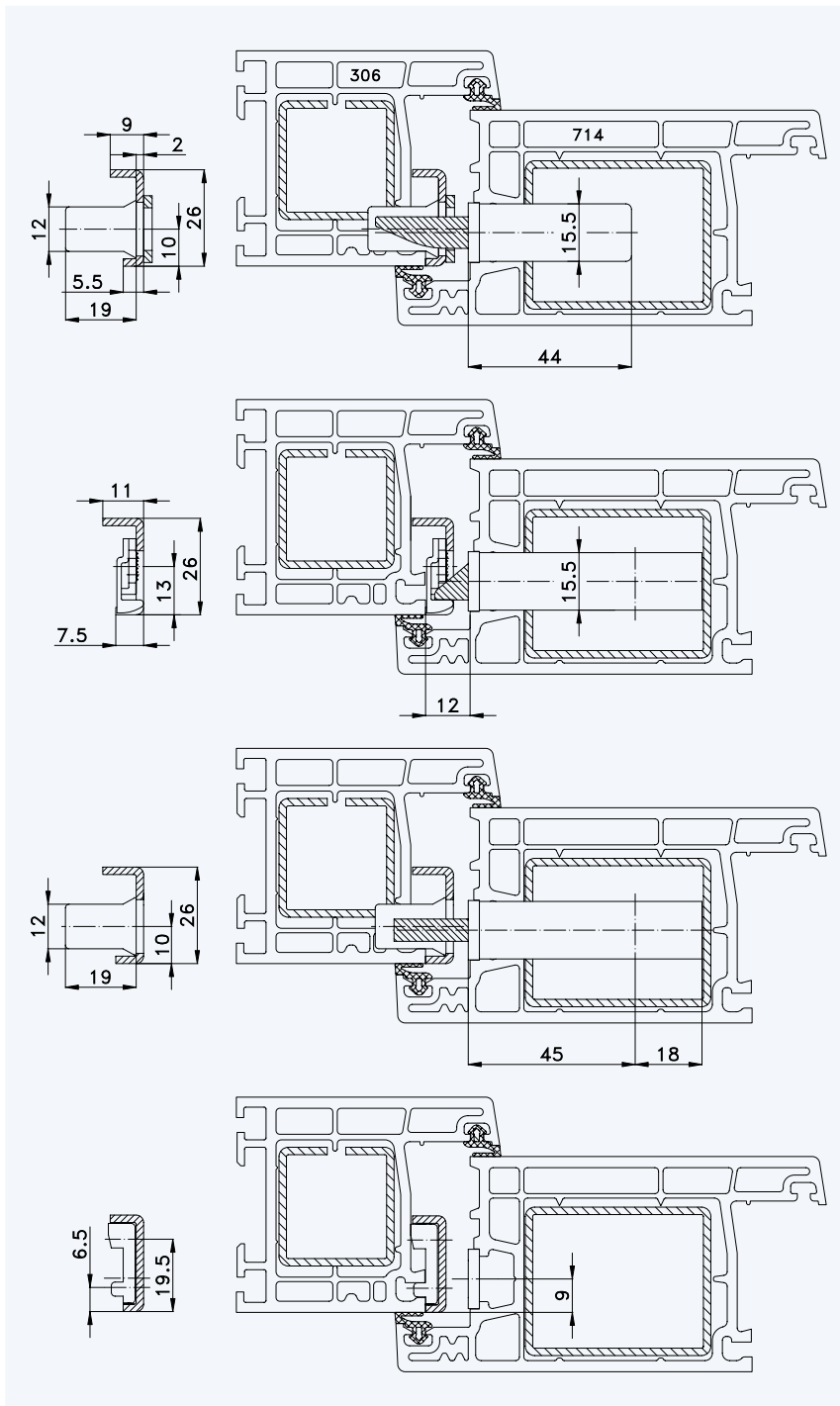

Profil „KBE AD“ Rahmen 306; Flügel 714

Standard-Einbausituationen STV-... F1660/45 92/... M...
 mit Massivschwenkriegeln und Rahmenteilen U26-105



Situation Massivschwenkriegel
 mit Verstellung

Situation
 Falle

Situation
 Riegel

Lage der Schließbleche oder
 Schließleiste (Nutlage: 9 mm)

1

2

3

4

5

6

7



1 **Profil „KBE AD“**
2 **Rahmen 306; Flügel 714**

3 **Einbausituationen STV... F1660/45 92/... M...
mit Massivschwenkriegeln und Rahmenteilen U26-105**

4

5

6

7

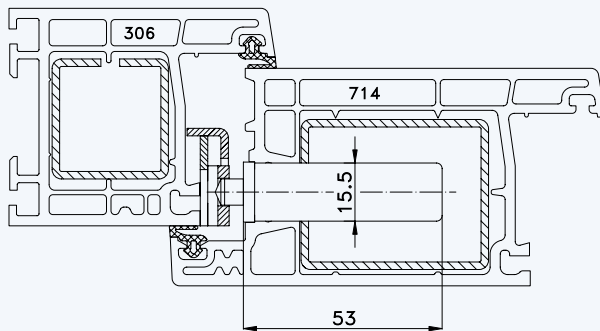
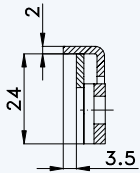

Situation Türfänger
(bei Verriegelung mit Türwächter)

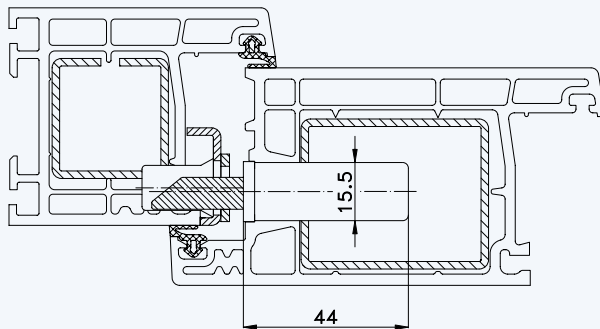
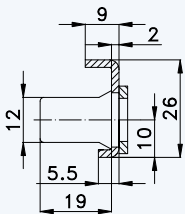

Situation Massivschwenkriegel
(bei Automatik-Verriegelung)

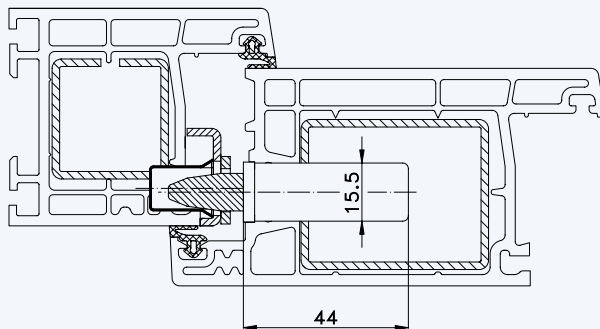
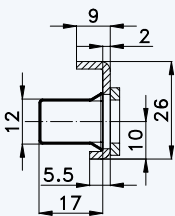

Situation Bolzen
(bei Bolzen-Verriegelung)