

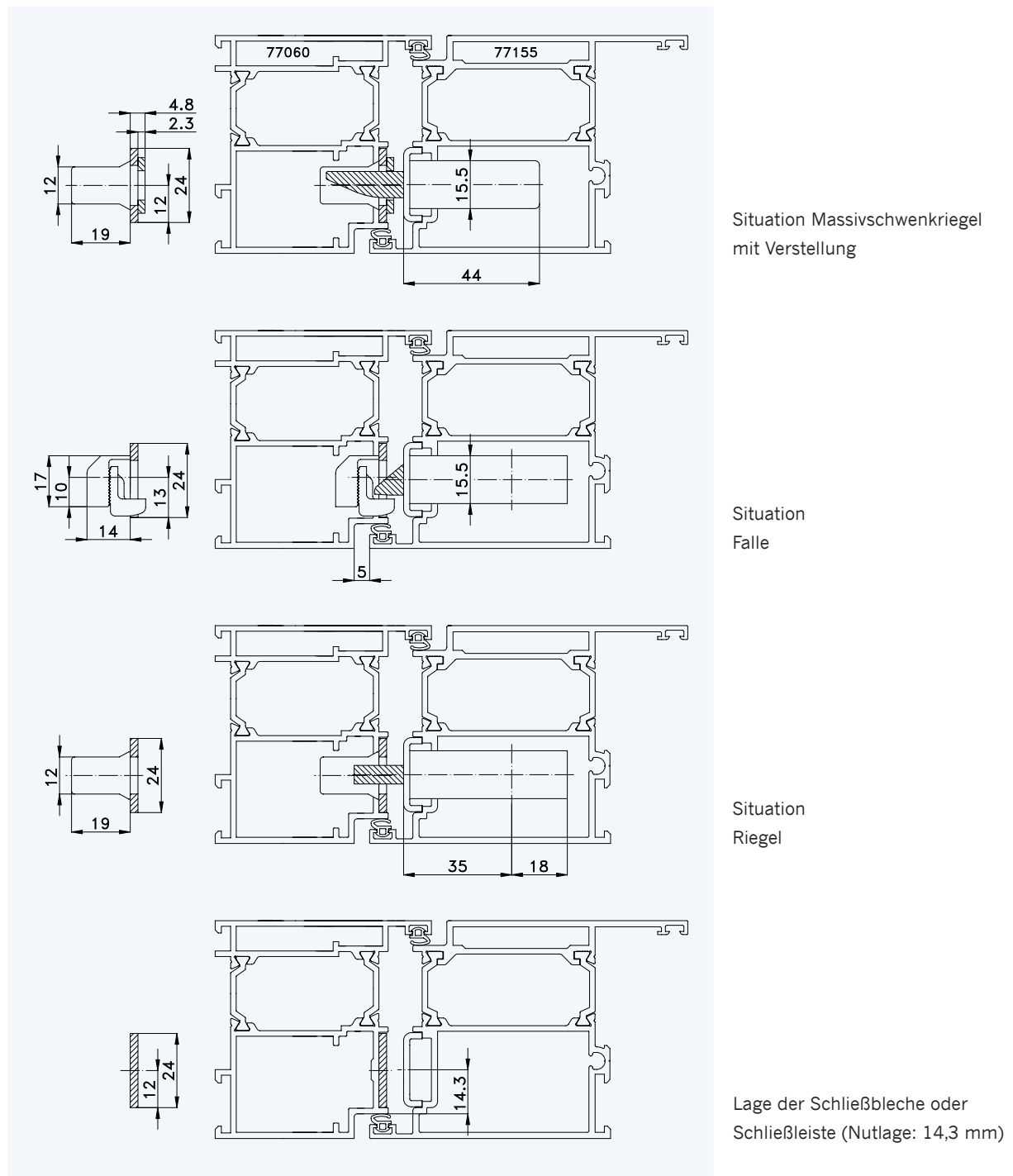

## Profil „KLAUKE Serie 2.1/Baureihe 77“ Rahmen 77060; Flügel 77155

Standard-Einbausituationen STV-... U2460/35 92/... M...  
mit Massivschwenkriegeln und Rahmenteilen F2402



Situation Massivschwenkriegel  
mit Verstellung

Situation  
Falle

Situation  
Riegel

Lage der Schließbleche oder  
Schließleiste (Nutlage: 14,3 mm)



1

## Profil „KLAUKE Serie 2.1/Baureihe 77“ Rahmen 77060; Flügel 77155

2

Einbausituationen STV... U2460/35 92/... M...  
mit Massivschwenkriegeln und Rahmenteil F2402

3

4

5

6

7

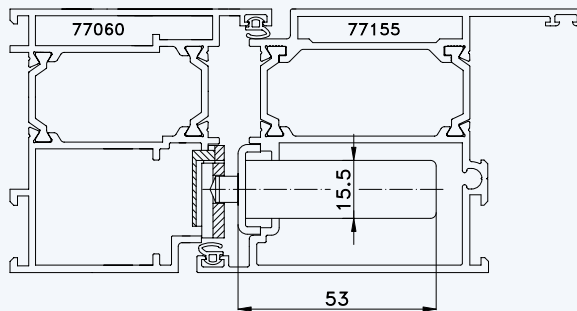
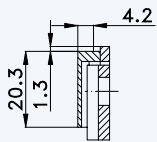

Situation Türfänger  
(bei Verriegelung mit Türwächter)

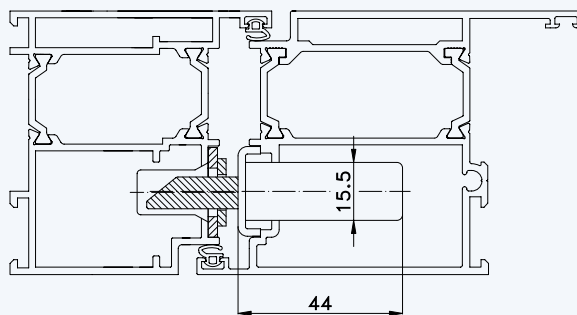
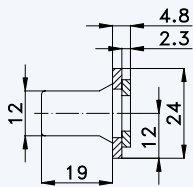

Situation Massivschwenkriegel  
(bei Automatik-Verriegelung)

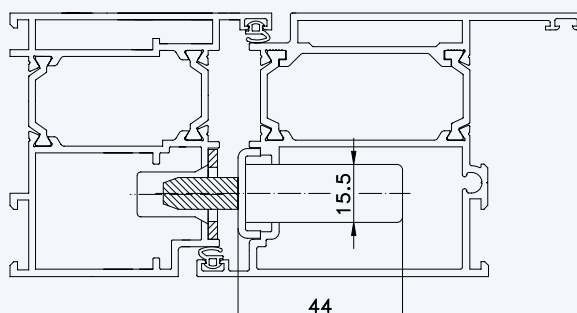
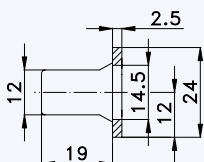

Situation Bolzen  
(bei Tresor-Bolzen-Verriegelung)